

# clean

Handtag  
med extra  
omtanke

Ni  
free

Pb  
free

ANTI  
bacterial



habo®

CLEAN

# Ett nytt grepp för en sundare vardag

Pb  
free

## BLYFRI

Genom att välja Habo Clean bidrar du till att minska mängden bly i naturen.

ANTI  
bakteriell

## ANTIBAKTERIELL

Med Habo Clean i publika miljöer minskar du spridningen av smittsamma bakterier.



Ni  
free

## NICKELFRI

Med Habo Clean gör du livet lättare för människor med kontaktallergi.

På Habo har vi en passion för detaljer. För oss är innovation och utveckling nyckeln till nya och bättre produkter. Lika viktigt är att se vår roll i ett större sammanhang när det gäller hälsa och miljö.

Med Habo Clean erbjuder vi en serie dörrhandtag med tillbehör som förenar tre värdefulla egenskaper, de är tillverkade av blyfri mässing, antibakteriella och nickelfria.

Ytbehandling bryter ned bakterier, vilket bidrar till att minska smittspridning i miljöer som sjukhus, skolor, företag och restauranger. Lägg därtill att de är nickelfria, vilket är goda nyheter för alla personer med kontaktallergi.

Genom att välja Habo Clean väljer du handtag med omtanke.



# Därför skall du välja Habo Clean

I vårt breda sortiment av handtag så erbjuder vi Habo Clean, handtag och tillbehör i flera olika modeller och med egenskaper som är ett bra val i miljöer som är extra utsatta, såsom skolor och arbetsplatser. Vi har förenat flera bra egenskaper i en och samma serie – produkter som är antibakteriella, nickelfria och blyfria.

## **Antibakteriella**

Eftersom dörrhandtag är en av många kontaktytor som kan överföra bakterier så har vi tagit fram Habo Clean. Med Habo Clean-sortimentet erbjuder vi handtag och tillbehör, vars ytskikt har antibakteriella egenskaper, som passar miljöer där många människor vistas i varje dag. Silvret i ytbehandlingen tränger igenom hela ytskiktet och när silverjonerna kommer i kontakt med bakterier och andra mikroorganismer påbörjas en nedbrytning, vilket leder till att de dör. En helt naturlig process som i sin tur leder till minskad bakteriespridning.

## **Nickelfria**

Våra handtag och tillbehör i Clean sortimentet är dessutom nickelfria, vilket gör dem till ett bra val, då nickelallergi är den vanligaste formen av kontaktallergi i Sverige. Oftast drabbas yrkesgrupper som låssmeder, metallarbetare och snickare, men även privatpersoner, då smycken och kontaktytor som vanliga dörrhandtag kan orsaka allergi. Välj Habo Clean för en vardag med mindre nickel.

## **Blyfria**



Att handtagen dessutom är blyfria, gör dem till ännu ett klokt val. Bly är en tungmetall som bland annat påverkar nervsystemet hos människor och djur och genom att ta bort blyet, minskas miljöbelastningen vid produktion och återvinning, ett ansvar som vi gärna delar med våra kunder. Bra för både naturen och det ekologiska kretsloppet.



# Välj borstad eller polerad





**A6696**  
17221 Dörrhandtag A6696 Clean polerad PP

  Dörrhandtag av blyfri mässing med dubbelverkande retur fjäder avsett för ytterdörr. Passar till dörrtjocklek 38–70 mm. Utsprång 55 mm.





**A696**  
17220 Dörrhandtag A696 Clean polerad PP

  Dörrhandtag av blyfri mässing avsett för både ytter- och innerdörr. Passar till dörrtjocklek 38–70 mm. Utsprång 55 mm.





**L-form**  
17948 Dörrhandtag L-form Clean borstad PP

  Dörrhandtag av blyfri mässing med dubbelverkande retur fjäder avsett för ytterdörr. Passar till dörrtjocklek 38–70 mm. Utsprång 60 mm.



**Oslo**  
17225 Dörrhandtag Oslo Clean borstad PP

  Dörrhandtag av blyfri mässing med dubbelverkande retur fjäder avsett för ytterdörr. Passar till dörrtjocklek 38–70 mm. Utsprång 60 mm.



**Oslo**  
17229 Dörrhandtag Oslo Clean borstad PP



Dörrhandtag av blyfri mässing avsett för innerdörr. Passar till dörrtjocklek 38–42 mm. Utsprång 60 mm.



**Oslo**  
17231 Dörrhandtag Oslo Clean borstad SB



Dörrhandtag inkl. nyckelskylt av blyfri mässing avsett för innerdörr. Passar till dörrtjocklek 38–42 mm. Utsprång 60 mm.



**A1871**  
17222 Dörrhandtag A1871 Clean polerad PP



Dörrhandtag av blyfri mässing avsett för innerdörr. Passar till dörrtjocklek 38–42 mm. Utsprång 48 mm.



**A1871**  
17223 Dörrhandtag A1871 Clean borstad PP



Dörrhandtag av blyfri mässing avsett för innerdörr. Passar till dörrtjocklek 38–42 mm. Utsprång 48 mm.



**A262**  
17238 WC-beslag A262 Clean polerad

WC-beslag av blyfri mässing. Levereras med skruv för genomgående fastsättning. Avsett för låshus 6414, 62014, samt 62020. Passar till dörrtjocklek 38–42 mm.



**A262**  
17239 WC-beslag A262 Clean borstad

WC-beslag av blyfri mässing. Levereras med skruv för genomgående fastsättning. Avsett för låshus 6414, 62014, samt 62020. Passar till dörrtjocklek 38–42 mm.



**A262 HCP**  
17242 WC-beslag HCP Clean polerad

WC-beslag handikapp av blyfri mässing. Levereras med skruv för genomgående fastsättning. Avsett för låshus 6414, 62014, samt 62020. Passar till dörrtjocklek 38–42 mm.



**A262 HCP**  
17243 WC-beslag HCP Clean borstad

WC-beslag handikapp av blyfri mässing. Levereras med skruv för genomgående fastsättning. Avsett för låshus 6414, 62014, samt 62020. Passar till dörrtjocklek 38–42 mm.



#### A265

18385 WC-beslag Clean polerad

WC-beslag av blyfri mässing.  
Levereras med skruv för genomgående fastsättning. Avsett för modullås typ 6565. Passar till dörrtjocklek 38–65 mm.



#### A265

18386 WC-beslag Clean borstad

WC-beslag av blyfri mässing.  
Levereras med skruv för genomgående fastsättning. Avsett för modullås typ 6565. Passar till dörrtjocklek 38–65 mm.



#### A265 HCP

18387 WC-beslag A265 HCP Clean polerad

WC-beslag handikapp av blyfri mässing. Levereras med skruv för genomgående fastsättning. Avsett för modullås typ 6565. Passar till dörrtjocklek 38–65 mm.



#### A265 HCP

18388 WC-beslag A265 HCP Clean borstad

WC-beslag handikapp av blyfri mässing. Levereras med skruv för genomgående fastsättning. Avsett för modullås typ 6565. Passar till dörrtjocklek 38–65 mm.



#### Cylindervred

17246 Cylindervred 40 Clean polerad

Cylindervred av blyfri mässing.  
Levereras med 75 mm vredskruv för genomgående fastsättning, 28 mm cylinderskruv och 63 mm cylindervredpinne med bricka.  
Passar till dörrtjocklek 38–70 mm.



#### Cylindervred

17247 Cylindervred 40 Clean borstad

Cylindervred av blyfri mässing.  
Levereras med 75 mm vredskruv för genomgående fastsättning, 28 mm cylinderskruv och 63 mm cylindervredpinne med bricka.  
Passar till dörrtjocklek 38–70 mm.



#### Universal

17248 Cylinderring Universal Clean polerad

Cylinderring 9 mm + förhöjningsring 7 mm av blyfri mässing. Endast cylinderringen monteras då låscylindern sticker ut 6–11 mm från dörrbladet. Cylinderring + förhöjningsring monteras då låscylindern sticker ut 12–18 mm från dörrbladet. Vid längre utstick kompletteras monteringen med en Cylinderring Universal Extra.



#### Universal

17249 Cylinderring Universal Clean borstad

Cylinderring 9 mm + förhöjningsring 7 mm av blyfri mässing. Endast cylinderringen monteras då låscylindern sticker ut 6–11 mm från dörrbladet. Cylinderring + förhöjningsring monteras då låscylindern sticker ut 12–18 mm från dörrbladet. Vid längre utstick kompletteras monteringen med en Cylinderring Universal Extra.



#### Universal Extra

17250 Cylinderring Universal Extra Clean polerad

Förhöjningsring av blyfri mässing. Används tillsammans med Cylinderring Universal då låscylinderns utstick från dörrbladet överstiger 18 mm.



#### Universal Extra

17251 Cylinderring Universal Extra Clean borstad

Förhöjningsring av blyfri mässing. Används tillsammans med Cylinderring Universal då låscylinderns utstick från dörrbladet överstiger 18 mm.



#### 2991

17236 Nyckelskylt 2991 Clean polerad

Nyckelskylt av blyfri mässing. Levereras med skruv för genomgående fastsättning. Passar till dörrtjocklek 38–42 mm. Avsett för låshus 62014 och 62020.



#### 2991

17237 Nyckelskylt 2991 Clean borstad

Nyckelskylt av blyfri mässing. Levereras med skruv för genomgående fastsättning. Passar till dörrtjocklek 38–42 mm. Avsett för låshus 62014 och 62020.



#### 4265

17244 Täckbricka 4265 Clean polerad

Täckbricka av blyfri mässing. Levereras med skruv för genomgående fastsättning. Avsedd för modullåshus 6565 samt 68765. Passar till dörrtjocklek 38–70 mm.



#### 4265

17245 Täckbricka 4265 Clean borstad

Täckbricka av blyfri mässing. Levereras med skruv för genomgående fastsättning. Avsedd för modullåshus 6565 samt 68765. Passar till dörrtjocklek 38–70 mm.

## Alla våra produkter är enkla att montera

Gemensamt för alla våra modeller är att de är enkla att montera. För att göra din produktrekommendation till verklighet på byggarbetsplatsen finns alltid en monteringsanvisning på nätet. I bild och text förklarar vi varje moment till att handtaget sitter på plats som det ska.

Behöver du ytterligare information eller goda råd på vägen? Prata med din återförsäljare eller ring till oss på Habo.

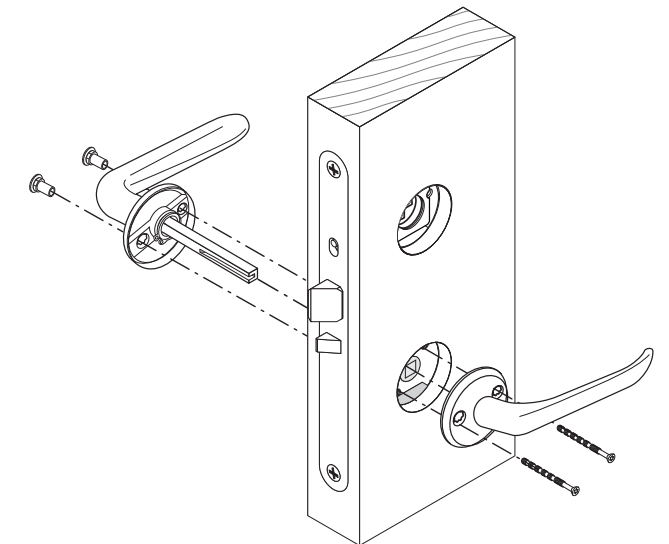





Vi är Habo. Företaget från orten med samma namn.  
Smidesverkstaden som utvecklats till ett av Nordens ledande  
företag inom funktionella beslag och inredningsdetaljer.  
Med 100 år av erfarenhet fortsätter vi att utveckla med känsla  
för design och omsorg om detaljer.

[habo.com/se](https://habo.com/se)

**habo**<sup>®</sup>